

Poignées Encastrées
Rich.: 69-175

1 Serrure (même clef)

Stratifié de compensation

Bande de chant
PVC 1/8", 4 tranches
"fourni par le client"

Accès filage

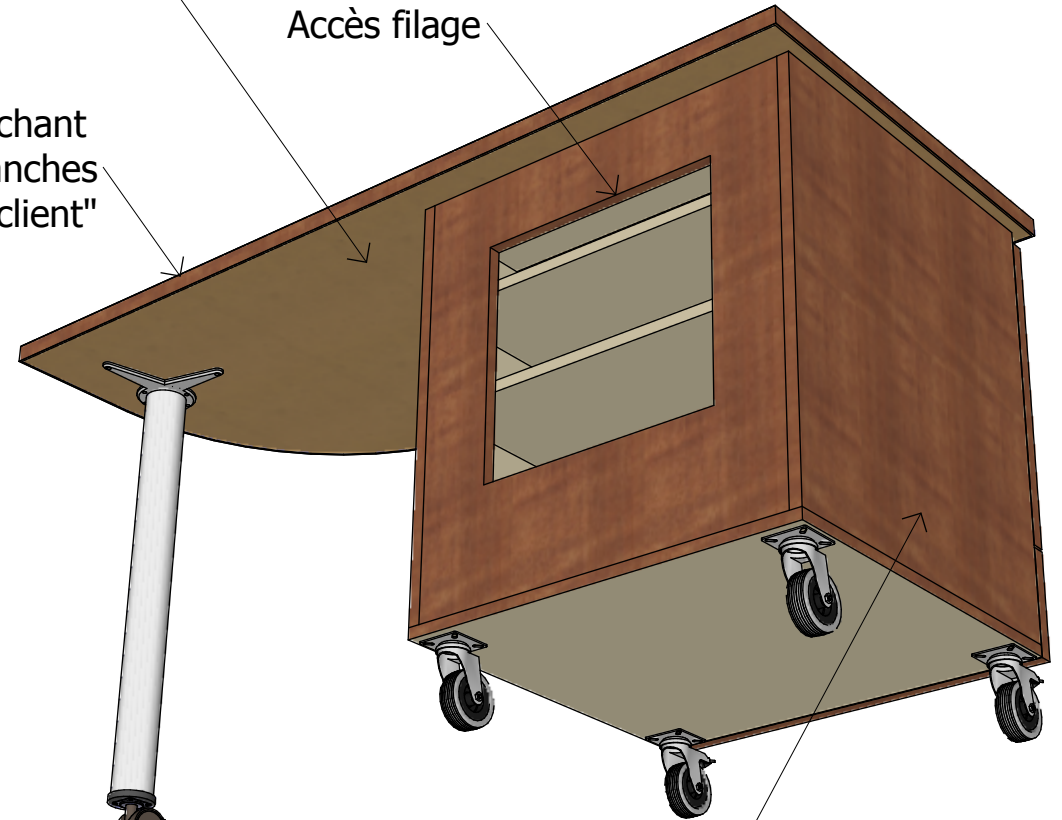

ROULETTES Pivot & Frein
2 "Flexello"Ø3" avec frein LDP30TP-FB
2 "Flexello"Ø3" sans frein LDP30TP

Patte tubulaire
Rich.:660650-710 avec
Roulette 660001-90

Stratifié For 7285-58 pour le dessus
et l'extérieur des caissons.
Note: Appliquez le strat. APRÈS
assemblage des morceaux.

2659 ave Watt, porte #3
Sainte-Foy, Quebec
G1P-3T2
418-650-6388

1^o
NOTE:

CLIENT:
**Centre Services
Partagés
A/S Bertrand
Pelletier**

PROJET
**Meuble
Présentation**

DESSINÉ PAR
Michel Pelletier

DATE
2010-03-11

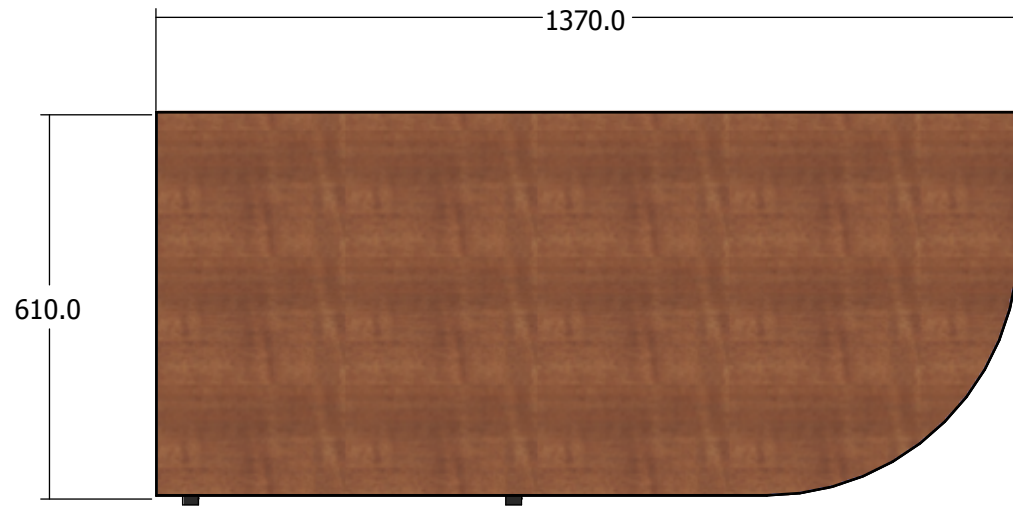

① **Plan Comptoir**
1 : 12

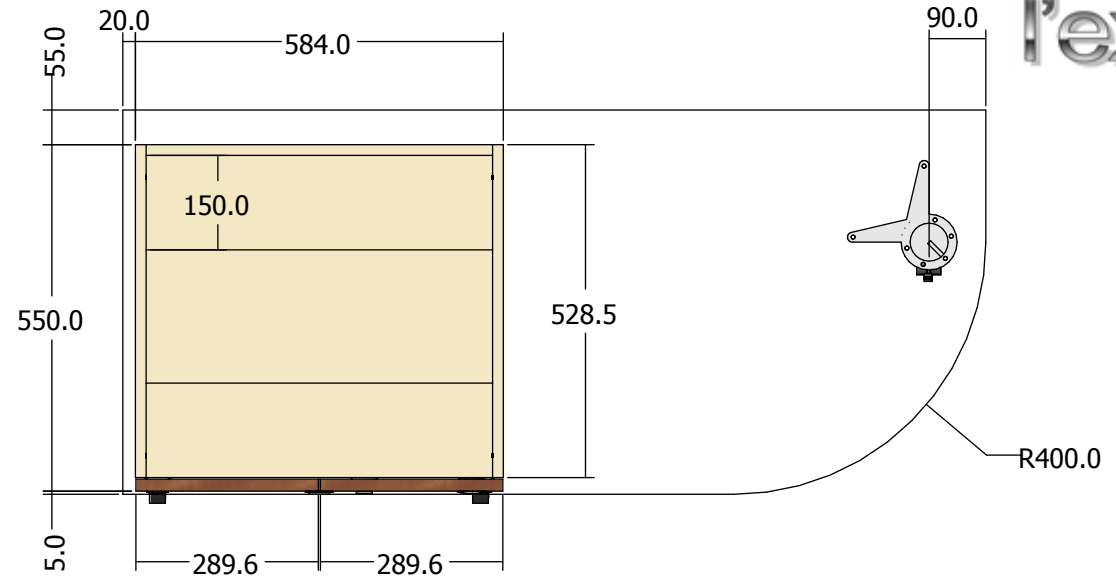

② **Plan Caisson**
1 : 12

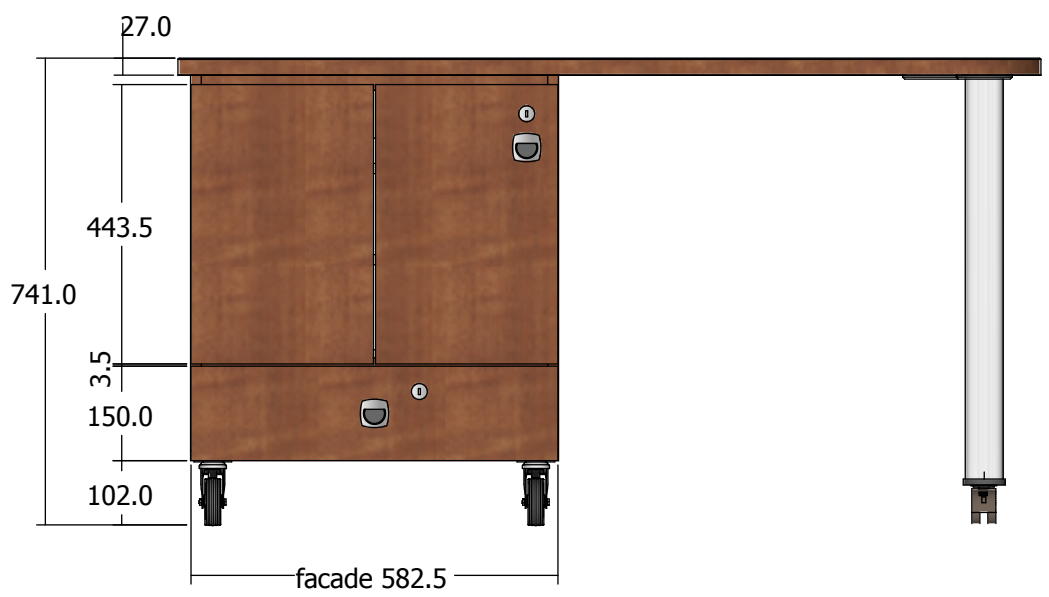

③ **Elevation Avant**
1 : 12

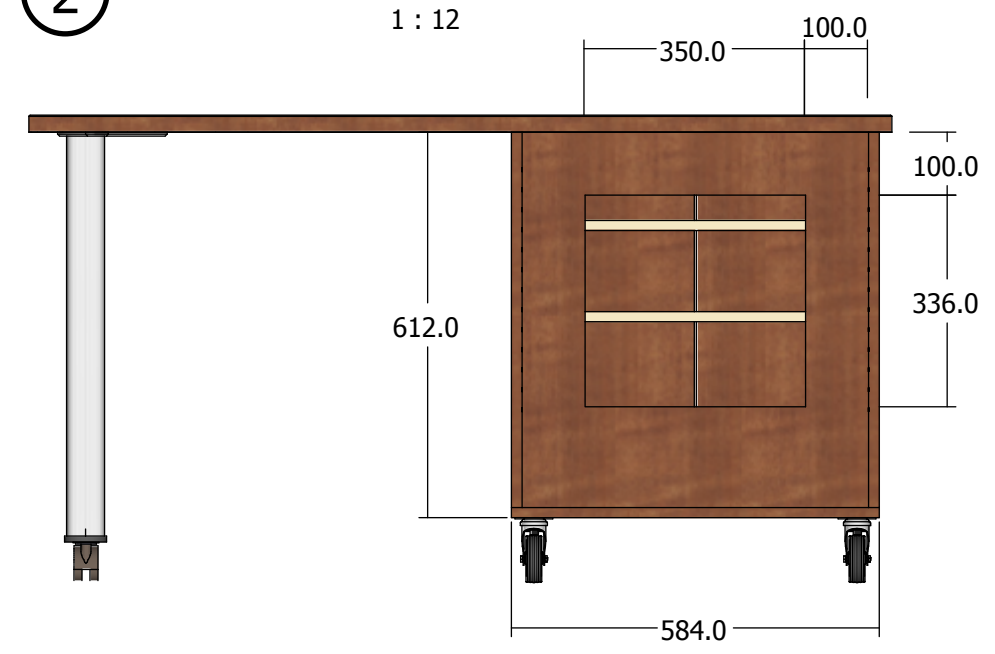

④ **Elevation Arriere**
1 : 12

NOTE:

CLIENT:

**Centre Services
Partagés
A/S Bertrand
Pelletier**

PROJET

**Meuble
Présentation**

DESSINÉ PAR
Michel Pelletier

DATE
2010-03-11

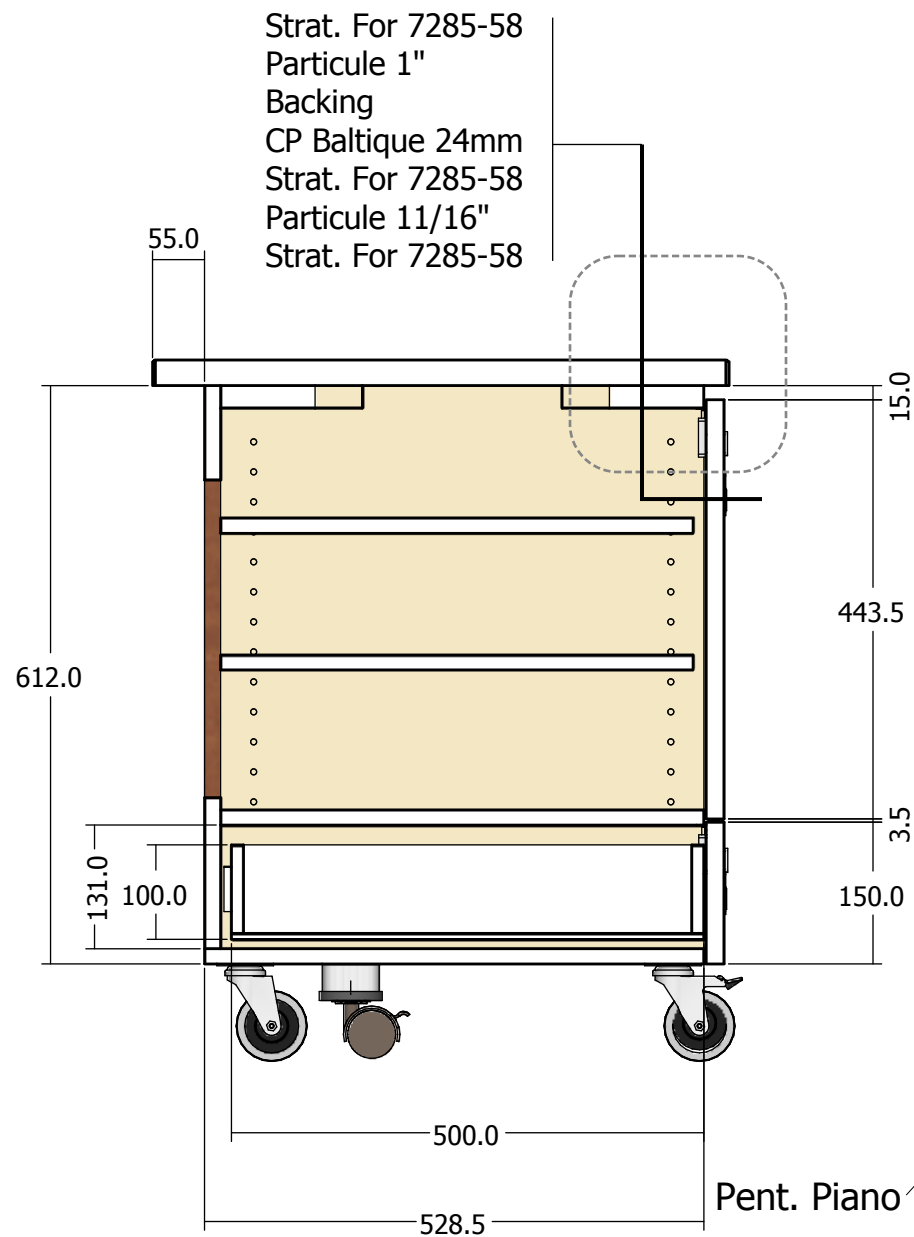

⑥ **Bordure**
1 : 3

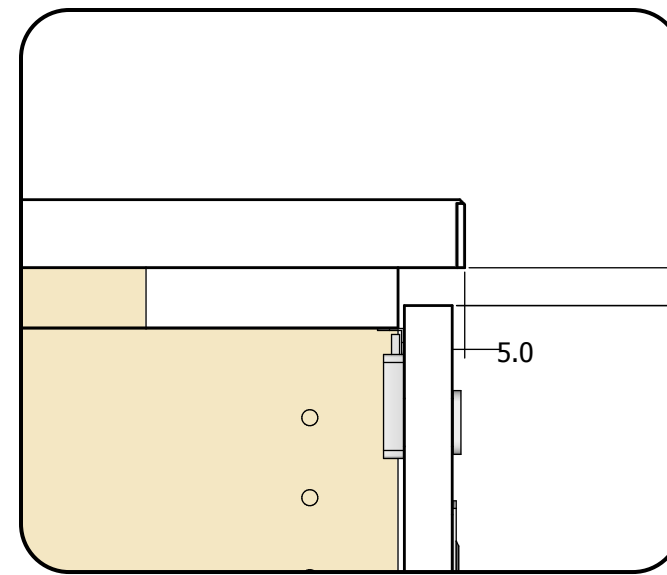

3 Pent. Blum
(2ième décalée
vers le haut)

Pent. Piano

TIROIR Mél. Blanche 1/2"
Coulisse Pleine extension

Tout l'intérieur du caisson
est Mélamine Mastic 5/8"

⑤ **SECTION**
1 : 8